

# PRODUKTINFORMATION KNX SENSORIK

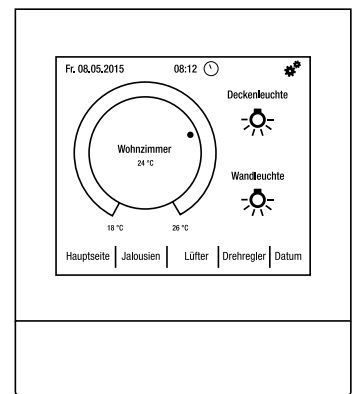

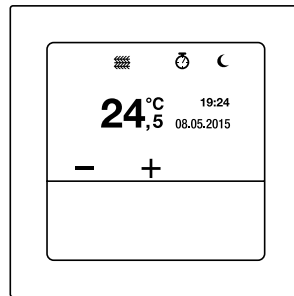
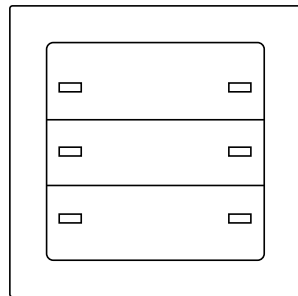
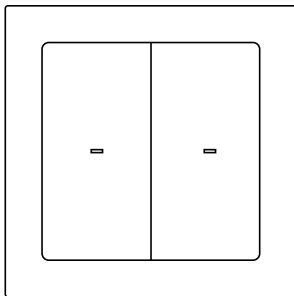

# INHALT

DIE NEUE KNX SENSORIK VON BERKER Ganz schön intelligent	Seite 04-05
KNX TASTENSOR-MODUL MIT INTEGRIERTEM BUSANKOPPLER (TASTER BA) Intelligent Steuern, effizient sparen	Seite 06-07
KNX TASTENSOR 1-4FACH Sehen. Hören. Fühlen.	Seite 08-09
KNX TEMPERATURREGLER MIT BZW. OHNE RAUMCONTROLLER Wischen. Drücken. Wohlfühlen.	Seite 10-13
KNX TOUCH CONTROL Berühren und berührt werden. Intelligenter Alleskönner.	Seite 14-15
RAHMENNUTZUNG DESIGNRAHMEN KNX TOUCH CONTROL IN VERBINDUNG MIT DESIGNLINIEN	Seite 16-17
TECHNISCHE DATEN	Seite 18-19
PRODUKTÜBERSICHT	Seite 20-22

## GANZ SCHÖN INTELLIGENT

Schöner, klüger, vielseitiger – ist die neue KNX-Tastsensorik von Berker. Sie bietet für jeden Anspruch die passende Lösung. Die Palette der intelligenten und gleichzeitig formschönen Neuheiten reicht vom preislich attraktiven KNX Taster BA mit integriertem Busankoppler über einen KNX Tastsensor (1fach bis 4fach) mit RGB-Status-LEDs bis hin zu einem KNX Temperaturregler wahlweise mit Raumcontroller. Ein weiteres Highlight der Berker-Neuheiten ist der multifunktionale KNX Touch Control, der sich als „kleine Schaltzentrale“ im Haus anbietet. Dank des innovativen Flat-Edge-Designs fügt er sich dezent in jedes Ambiente ein – vom gehobenen Wohnbau bis zum repräsentativen Gewerbebau.

Seine neuen Sensoren präsentiert Berker in allen bekannten Designlinien. Auch beim KNX Touch Control sorgen Designrahmen für die harmonische Einbindung in das favorisierte Schalterprogramm.

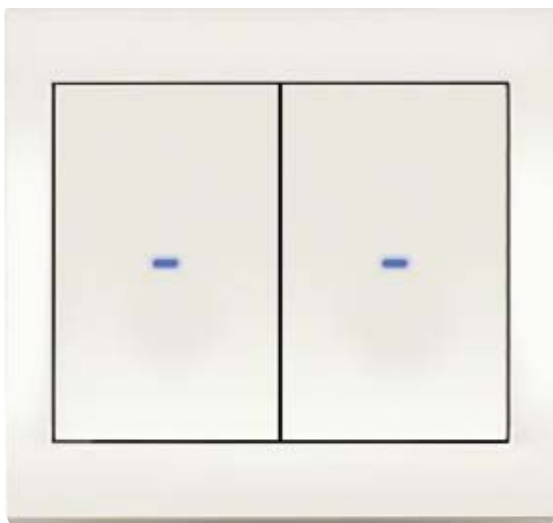

### KNX TASTER BA MIT INTEGRIERTEM BUSANKOPPLER

Er sieht aus wie ein Schalter, aber dank integriertem Busankoppler und Temperaturfühler denkt und fühlt er mit. Das Einstiegsmodell in die KNX-Welt, wahlweise auch mit zwei Tasten, eignet sich hervorragend für preisoptimierte KNX-Installationen im Objektgeschäft. In Kombination mit KNX-Aktoren von Hager entfaltet der Taster seine Stärken besonders gut.



### KNX TASTSENSOREN

Die neuen KNX Tastsensoren (1fach bis 4fach) führen die Kunden auf eine höhere Komfortstufe. Alle Tastsensoren sind modular aufgebaut: Ein UP-Einsatz dient als intelligenter Busankoppler (BCU – Bus Controller Unit), ein aufsteckbares Sensorfeld als attraktive Bedienoberfläche. Alle Komponenten sind zukunftsweisend optimiert.

Die KNX Temperaturregler mit bzw. ohne Raumcontroller überzeugen insbesondere durch ihr Bedienkonzept: Unter dem 1,93"-TFT-Farbdisplay befindet sich eine Tastfläche, die kapazitive mit mechanischen Bedienoptionen kombiniert. Die Wisch- und Tastfunktionalität ermöglicht auf dem Markt bisher einmaligen Bedienkomfort auf kleinstem Raum. Die neue KNX Tastsensorik bestätigt die Rolle der Marke Berker als technischer Vorreiter bei herausragendem Design. Um ein Mehr an KNX-Komfort zu erzielen, bietet es sich an, Sensoren entsprechend ihrer Funktion und empfohlenen Installationshöhe miteinander zu kombinieren: So lassen sich Taster BA und/oder Tastsensoren dank integriertem Temperaturfühler als Messwertgeber für den KNX Touch Control einsetzen. Dieser wiederum empfiehlt sich bei kostenoptimierten KNX-Installationen auch als intelligenter Mittelpunkt des Hauses, z. B. zur Anzeige von Messwerten und zur Steuerung und Visualisierung von Zentral- und Gruppenfunktionen.



Alle KNX Sensoren von Berker können über die ETS (Engineering Tool Software) programmiert werden.



#### KNX TEMPERATURREGLER MIT BZW. OHNE RAUMCONTROLLER

Die KNX Temperaturregler mit bzw. ohne Raumcontroller überzeugen durch ihr innovatives Bedienkonzept. Unter dem 1,93"-TFT-Farbdisplay befindet sich eine Tastfläche, die kapazitive (= berührungssensitive) mit mechanischen (= drucksensiblen) Bedienoptionen kombiniert. Das bisher einmalige Wisch- und Tastkonzept ermöglicht völlig neuen Bedienkomfort auf kleinstem Raum.



#### KNX TOUCH CONTROL

Immer mehr KNX-Anwender möchten von herkömmlicher Tastsensorik auf kapazitive Touch-Sensorik umstellen. Für diese wachsende Kundengruppe ist der KNX Touch Control geeignet. Er kombiniert Flatscreen-Optik mit Touchpad-Haptik und erleichtert den Kunden den Wechsel – einerseits durch seinen attraktiven Preis und andererseits durch Design sowie Technik.

# TASTENSOR-MODUL MIT INTEGRIERTEM BUSANKOPPLER (TASTER BA)

INTELLIGENT STEUERN, EFFIZIENT SPAREN

Das Tastsensormodul sieht aus wie ein Schalter, aber dank integriertem Busankoppler und Temperaturfühler denkt und fühlt es mit. Das Einstiegsmodell in die KNX-Welt eignet sich für preisoptimierte KNX-Installationen im Objektgeschäft. So schlicht die neuen KNX Taster von außen erscheinen, so schlau sind sie innen: Über den integrierten Busankoppler werden sie mit dem hauseigenen KNX-System verbunden. Mehrwert gegenüber marktüblichen KNX-Tastern bieten der integrierte Temperaturfühler und die RGB-Status-LED je Wippe.

## ANWENDUNG:

Taster BA sind die Alternative zu hochfunktionalen KNX Tastsensoren. Sie werden im Zweckbau bei der KNX-Installationen angewendet und sind dort eine „normale“ Bedienstelle, die jeder Nutzer bedienen kann. Die Wippen sind in Mittelstellung und haben damit Gruppentasterfunktionalität. Das bedeutet, dass mit der 1fach Variante zwei und mit der 2fach-Variante vier unterschiedliche Funktionen aufgerufen werden können.

Der integrierte Temperaturfühler misst die Temperatur an Ort und Stelle und leitet sie auf den KNX-Bus, wo sie durch entsprechende Geräte angezeigt oder geregelt werden kann: z. B. durch domovea, den neuen KNX Touch Control oder KNX Raumcontroller.

## BESTIMMUNGSGEMÄSSER GEBRAUCH

- Bedienen von Verbrauchern, z. B. Licht EIN/AUS
- Dimmen, Jalousie AUF/AB, Speichern und Aufrufen von Lichtszenen etc.

## PRODUKTEIGENSCHAFTEN

- Bedienfunktionen: Schalten/Dimmen, Jalousiesteuerung
- Wertgeber, Szenenaufruf, Vorgabe der Heizungsbetriebsart, Zwangssteuerung, Stufenschalter und Vergleicher-Funktion
- Eine Status-RGB-LED je Wippe
- Status-LEDs in Funktion und Farbe parametrierbar
- Integrierter Busankoppler

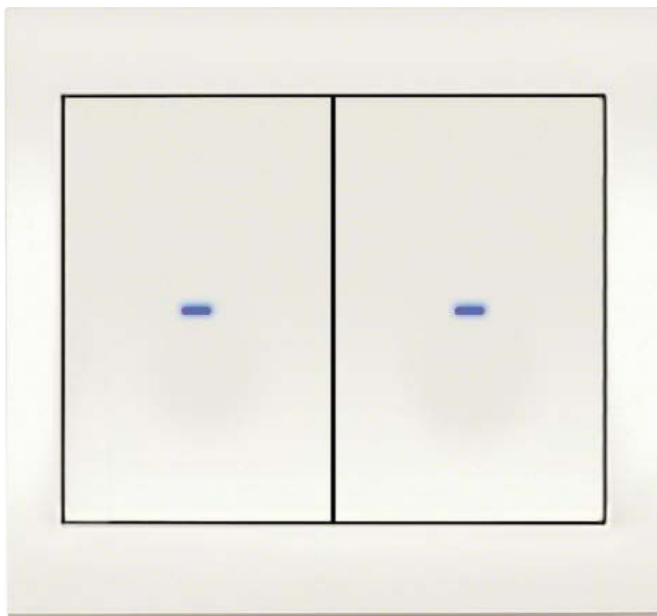

Design: K.1, polarweiß  
Abbildung in Originalgröße

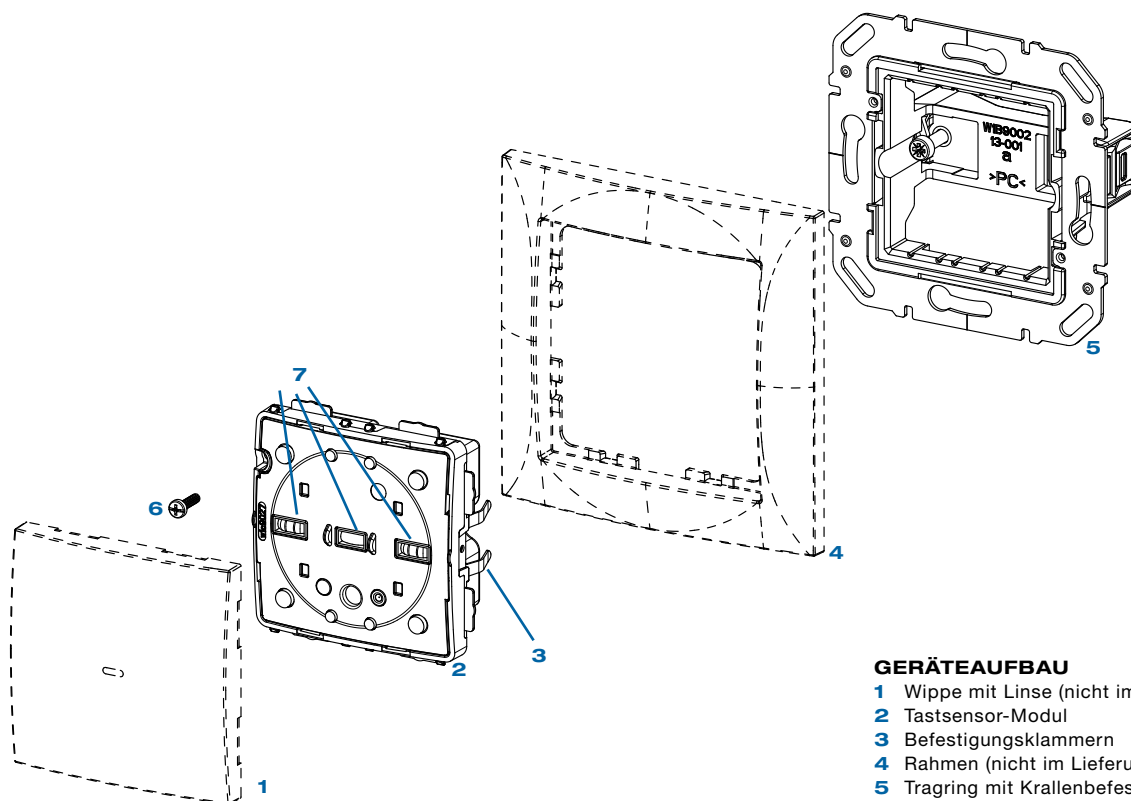

#### GERÄTEAUFBAU

- 1 Wippe mit Linse (nicht im Lieferumfang)
- 2 Tastsensor-Modul
- 3 Befestigungsklammern
- 4 Rahmen (nicht im Lieferumfang)
- 5 Tragring mit Krallenbefestigung
- 6 Schraube für Demontageschutz
- 7 Status-LEDs

#### BEDIENUNG

Das Auslösen von Funktionen und Steuern von elektrischen Verbrauchern erfolgt über die Tastbereiche (im Bild gestrichelt dargestellt) und ist für jedes Gerät individuell konfigurierbar.

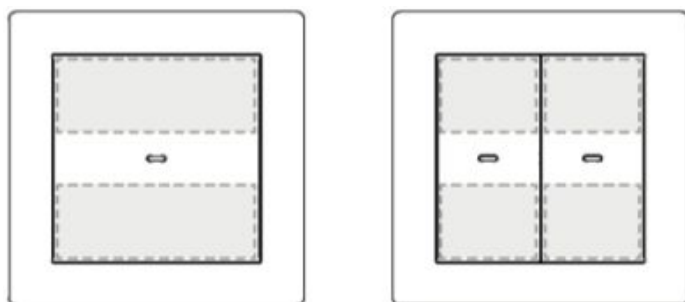

Zwei Bedienarten sind zu unterscheiden:

#### ■ Einflächenbedienung (je Wippe):

Das Ein-/Aus-switchen oder Dimmen (heller/dunkler), z. B. einer Beleuchtung, erfolgt abwechselnd durch wiederholtes Betätigen der Wippe (oberer oder unterer Tastbereich rufen die gleich Funktion auf). Status-LED kann als Zustandsanzeige parametrierbar werden.

#### ■ Zweiflächenbedienung (je Wippe):

Zwei übereinanderliegende Tastbereiche rufen unabhängig voneinander zwei unterschiedliche Funktionen auf. Bspw. oberer Tastbereich schaltet die Deckenbeleuchtung und unterer Tastbereich die Wandleuchte ein und aus.

# KNX TASTENSOR 1- BIS 4FACH

SEHEN. HÖREN. FÜHLEN

Mit den KNX Tastsensoren erreichen die Kunden eine höhere Komfortstufe. Alle Tastsensoren sind modular aufgebaut: Ein neuer UP-Einsatz dient als intelligenter Busankoppler (Best.-Nr. 8004 00 01), ein aufsteckbares Sensorfeld als Bedienoberfläche. Bei den Sensortasten sind dimmbare und farblich veränderbare RGB-LEDs hinterlegt. Für die Tastsensoren gibt es über alle Designlinien nur eine Applikation, in der die Konfigurationen 1fach bis 4fach parametrierbar werden können. Das und der in die BCU integrierte Buzzer erleichtern die Installation.

## PRODUKTEIGENSCHAFTEN

- Eine Applikation für alle Designlinien und 1- bis 4fach-Variante
  - > Der Elektriker kann programmieren, ohne dass sein Kunde sich für ein Design entschieden hat, da der Download des Applikationsprogramms direkt in den Busankoppler erfolgt und auch ohne aufgesetztes Anwendermodul möglich ist (für R.x sind nur 1- und 2fach-Varianten vorhanden)
- RGB-LEDs
- Applikation auf einem sehr hohen Level
- Temperaturfühler im Tastsensor integriert
- Externer Temperaturfühler (EK090) anschließbar (an Busankoppler)
  - > Integrierter und externer Temperaturfühler über separate Kommunikationsobjekte getrennt nutzbar



Design: Q.1, anthrazit  
Abbildung in Originalgröße

Dimmbare RGB-Status-LED      Integrierter Temperaturfühler

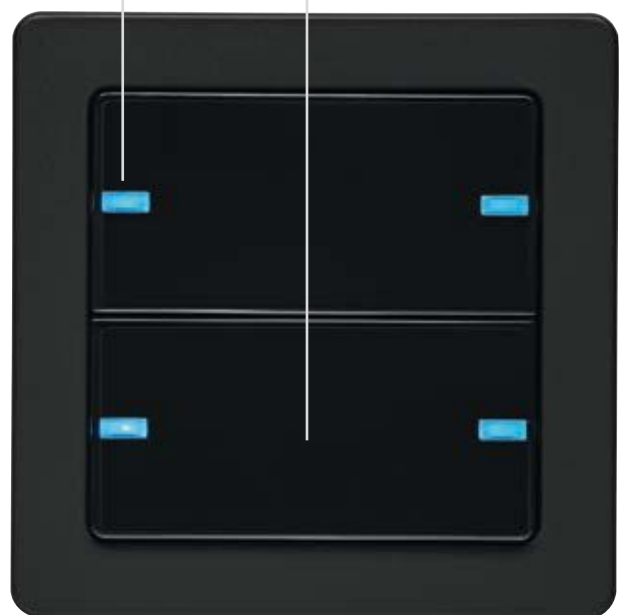

Die neuen KNX-Tastsensoren sind als 1- bis 4fach-Varianten für die Designlinien S, B, Q, K und 1- und 2fach-Varianten im R-Design in allen gängigen Farben erhältlich. Für größere Projekte empfiehlt sich die BCU im praktischen 10er-Pack.

Für die Designlinie Q.x ist der 4fach-Tastsensor mit dem normalen 1fach-Rahmen kombinierbar. Für die 4fach-Tastsensoren im S-, B- und K-Design müssen Rahmen mit großem Ausschnitt genutzt werden.

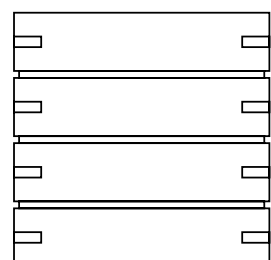
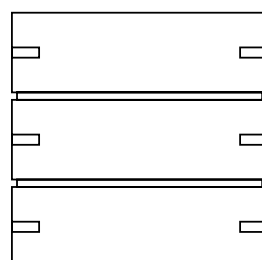
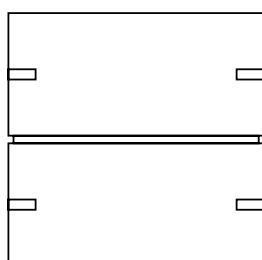
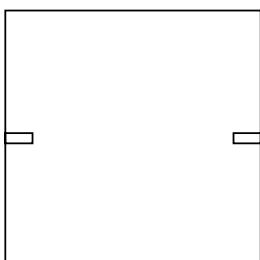



## NEUHEITEN DES NEUEN BUSANKOPPLERS

- Externer Temperaturfühler anschließbar
- Integrierter Buzzer
  - > als Inbetriebnahmewerkzeug zur Lokalisierung (aktivierbar über ETS)
- Klappdeckel für Schnittstelle und für Aufkleber mit physikalischer Adresse (bei Malerarbeiten schützt der umgeklappte Klappdeckel die Schnittstelle und die Beschriftung)
- In 1er- oder 10er-Verpackung
  - > Vorteil bei größeren Projekten (weniger Verpackungsmaterial, schnellerer Zugriff)

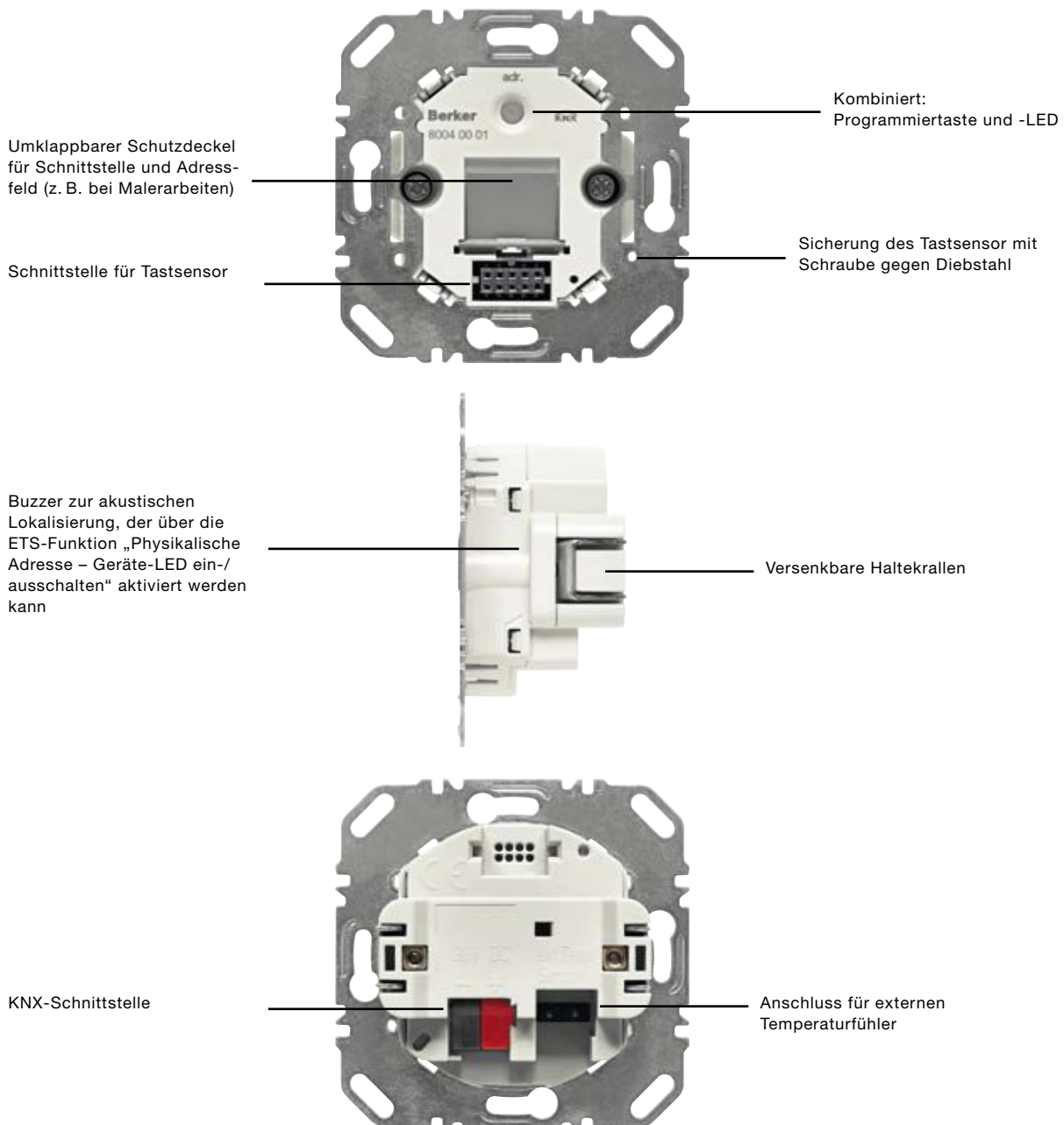

# KNX TEMPERATURREGLER MIT BZW. OHNE RAUMCONTROLLER

WISCHEN. DRÜCKEN. WOHLFÜHLEN.

Die neuen KNX Temperaturregler überzeugen durch ihr innovatives Bedienkonzept: Durch Wischen und Drücken lassen sich Gebäudefunktionen abrufen. Unter dem 1,93"-TFT-Farbdisplay befindet sich eine Tastfläche, die kapazitive mit mechanischen Bedienoptionen kombiniert. Durch kapazitives Wischen „blättert“ man durch die Menüseiten und durch mechanisches Tasten wählt man die Funktion. Der KNX-Raumcontroller regelt nicht nur die Raumtemperatur, sondern auf Wunsch auch die Lüftung und zahlreiche weitere Funktionen.

## PRODUKTEIGENSCHAFTEN

- 1,93"-TFT-Farbdisplay
- Zwei Varianten:
  - Temperaturregler: für Temperaturregelung und Lüftersteuerung
  - Raumcontroller: für Temperaturregelung, Lüftersteuerung und neun frei parametrierbare Funktionen
- Temperaturfühler integriert und externer Temperaturfühler anschließbar
- Kapazitive Bedienfläche mit mechanischen Druckpunkten
- Integrierte vollfunktionsfähige Uhr (4 h Gangreserve und somit unempfindlich gegen Spannungsausfälle)
- Ferienprogramm (über einstellbaren Zeitraum Standby-Betrieb)
- Einfache Programmierung der Zeitfunktion durch grafische Darstellung
- Rücksetzbarkeit auf einen bestimmten Funktionsstand (wird nach jedem Applikationsdownload gespeichert)
- 13 Sprachen integriert
- Home Status Seite zur Anzeige von Textmeldungen



Einfache Programmierung der Zeitfunktion durch grafische Darstellung



Design: Q.3, anthrazit  
Abbildung in Originalgröße

## FUNKTIONEN

- Inbetriebnahme und Programmierung über ETS
- Messung der Raumtemperatur und Vergleich mit Solltemperatur
- Sensitive Touch-Bedienfläche
- Sollwert-Vorgabe durch Wahl der Betriebsart
- Betriebsarten Komfort, Standby, Economybetrieb, Frost-/Hitzeschutz, Ferienbetrieb
- Heiz- und Kühlbetrieb
- Lüftungsfunktion
- Zeitschaltuhrfunktion
- Anzeige von Stati und Leistungsverbrauch
- Tastsensorfunktionen wie z. B. Schalten, Dimmen, Jalousie/Rollladen etc. (nur KNX Raumcontroller)
- Anschluss für externen Temperaturfühler

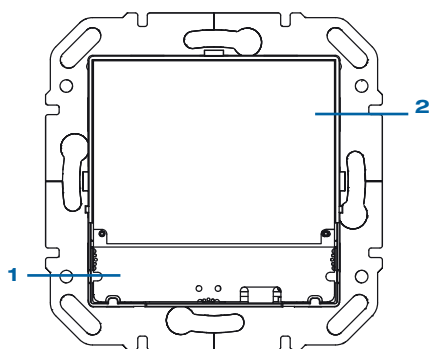

FRONTANSICHT

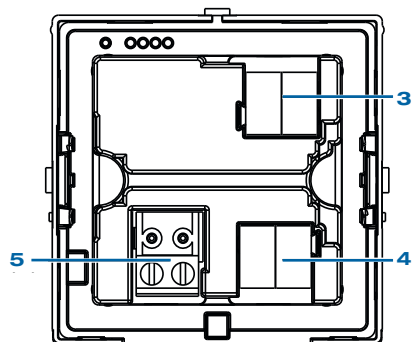

RÜCKANSICHT

## GERÄTEAUFBAU

- 1 Sensitive Touch-Bedienfläche
- 2 Displayfläche

- 3 Anschlussklemme Hilfsspannung 24 V $\overline{\text{---}}$ SELV
- 4 KNX-Busanschlussklemme
- 5 Anschlussklemme externer Temperaturfühler  
(nicht im Lieferumfang, liegt dem Temperaturfühler bei)

# KNX TEMPERATURREGLER MIT BZW. OHNE RAUMCONTROLLER

## FUNKTIONSBESCHREIBUNG

Das Gerät vergleicht die aktuelle Raumtemperatur mit der eingestellten Solltemperatur und steuert entsprechend dem aktuellen Bedarf Heiz- und Kühlgeräte an. Die Heizungsanlage muss für den Heiz-/Kühlbetrieb auch geeignet sein. Die Solltemperatur wird durch den Betriebsmodus definiert und kann über das Menü Betriebsmodus - Ferienbetrieb oder Einstellung verändert werden. Der gewählte Betriebsmodus, die aktuelle Uhrzeit und die gemessene Raumtemperatur werden im Display beispielhaft angezeigt (**Bild 1**). Die Displayinhalte können je nach Einstellung verschieden dargestellt werden. Die obere Status-Zeile gibt den aktuell eingestellten Status des Gerätes symbolisch wieder (**6**).

## VARIANTE RAUMCONTROLLER

Der Raumcontroller verfügt zusätzlich zum Temperaturregler über Tastsensorfunktionen. Damit können z. B. Beleuchtungen geschaltet, gedimmt oder Rollläden/Jalousien bedient werden. Je Display-Seite können bis zu 3 Bedienflächen für diese Funktionen frei konfiguriert werden. Maximal 9 Funktionen sind frei programmierbar.

**BILD 1: GRUNDANZEIGE**

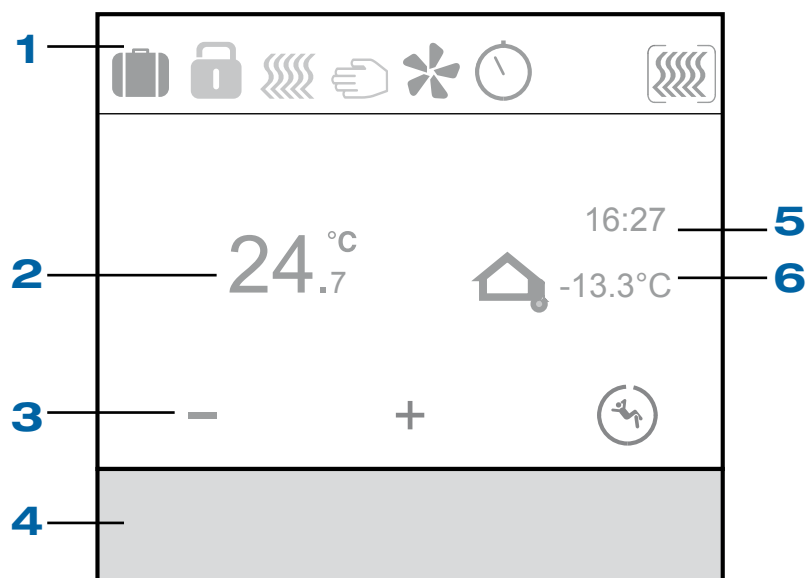

- 1 Status-Zeile mit Symbolen
- 2 Anzeige der aktuellen Raumtemperatur
- 3 Anzeige der aktiven Funktionen
- 4 Sensitive Touch-Bedienfläche
- 5 Anzeige Uhrzeit/Datum
- 6 Anzeige Temperatur vom externen Temperaturfühler

## BEDIENUNG

Anzeigeelemente und Bedienkonzept (Bild 1)

Das Display ist unterteilt in einen Anzeigebereich und eine Bedienfläche. In der oberen Zeile des Displays (1) zeigen nur in der Grundanzeige Symbole die eingestellten/aktiven Parameter an. Darunter werden im Grundbetrieb z. B. die aktuelle Raumtemperatur (2), die aktuelle Anzeige eines externen Temperatursensors (6) und das aktuelle Datum oder die aktuelle Uhrzeit (5) visualisiert. Beide Bereiche werden im Einstellmodus für die Anzeige möglicher Auswahl und Parameterwerte genutzt. Die untere Zeile des Anzeigebereiches (3) wechselt je nach Menüpunkt ihre Darstellung. Symbole zeigen die aktiven/inaktiven Funktionen an, die über die Touch-Bedienfläche (4) darunter ausgelöst werden können.

– Tast-Bedienung:

Das Ein-/Ausschalten, Bestätigen oder Ändern einer Funktion, eines Funktionsparameters durch Betätigen der jeweiligen Touch-Bedienfläche unterhalb der angezeigten Symbole. (Bild 2)

– Wisch-Funktion:

Durch ein sog. „Wischen“ über die sensitive Touch-Bedienfläche von links nach rechts oder rechts nach links wird auf die nächste/vorherige Seite gewechselt, die aktuelle Bedienebene wird verlassen oder die Parametereingabe/-änderung wird abgebrochen. (Bild 3)

## FUNKTION ODER VERBRAUCHER BEDIENEN

Die Bedienung von Verbrauchern, wie z. B. Beleuchtung oder Jalousien, erfolgt über die sensitive Touch-Bedienfläche und hängt von der Konfiguration des Gerätes ab (Bild 1).

Eine Touch-Bedienfläche (4) unterhalb der Symbole (3) betätigen. Die hinterlegte Funktion wird ausgeführt.

Der Betätigungsimpuls liegt für die Dauer der Betätigung an. Funktionsabhängig können kurze und lange Betätigungen unterschiedliche Aktionen auslösen, z. B. Schalten/Dimmen.

### BILD 2: TASTBEREICHE DER TOUCH-BEDIENFLÄCHE

! Das „Wischen“ über die sensitive Touch-Bedienfläche bewirkt auf jeder Menüebene einen Abbruch der Parametereinstellung und einen Wechsel in die nächsthöhere Menüebene.

Durch Betätigen einer der drei Tastbereiche (7) unterhalb der Funktionssymbole wird die entsprechende Funktion ausgeführt.

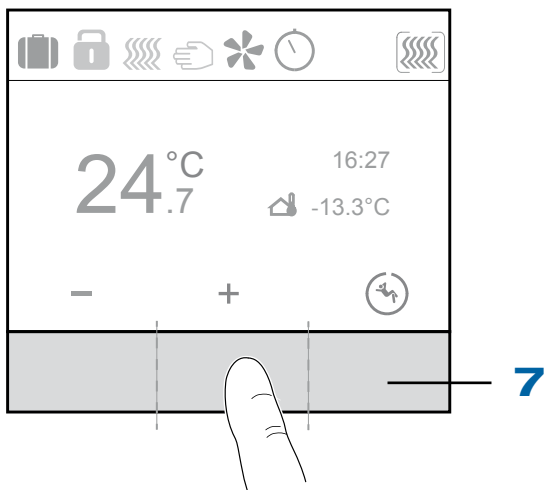

### BILD 3: WISCH-FUNKTION

Parameter und Werte einstellen  
Durch Ziehen mit dem Finger über die Touch-Bedienfläche (4) in die nächste/vorherige Seite wechseln

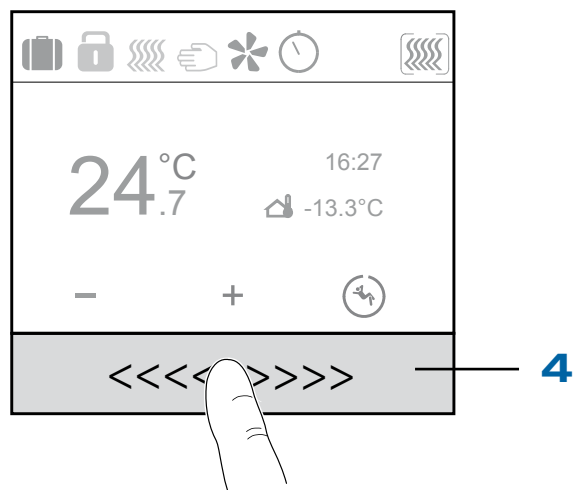

# KNX TOUCH CONTROL

BERÜHREN UND BERÜHRT WERDEN. INTELLIGENTER ALLESKÖNNER.

Der Touch Control kombiniert Flatscreen-Optik mit Touchpad-Haptik. Die intelligente Lösung auch für anspruchsvolle KNX-Installationen ist ein echter Hingucker. Hochwertige Rahmenblenden sorgen für die harmonische Einbindung in die Berker-Schalterprogramme. Sobald sich der Nutzer nähert, aktiviert ein Näherungssensor das 3,5"-TFT-Touchdisplay. Geboten wird eine Fülle von Steuerungsfunktionen bei überschaubarem Programmieraufwand. Zur Verfügung stehen bis zu 10 Seiten, konfigurierbar aus 37 vordefinierten Layouts. So kompakt der KNX Touch Control ist, so unbegrenzt sind die Möglichkeiten, die er bietet.

## PRODUKTEIGENSCHAFTEN

- Kapazitives 3,5"-Touch-Display, Auflösung 320 x 240 Pixel
- Bis zu zehn Seiten für Bedienelemente und Anzeigenauswahl aus 37 vordefinierten Oberflächen-Layouts
- Integrierter Näherungssensor zum schnellen Aktivieren der Anzeige aus dem Standby-Betrieb und zum Auslösen von Funktionen über ein entsprechendes Kommunikationsobjekt
- Integrierter Helligkeitssensor für die automatische Anpassung der Displaybeleuchtung
- Integrierte Szenensteuerung (16 Szenen), Zeitschaltuhr, Wecker
- 5 Automatikkanäle (für Regelung und Steuerung)
- 4 UND- und 4 ODER-Logik-Gatter mit je 4 Eingängen (Kommunikationsobjekte)
- 4 Eingänge für Binärkontakt oder Temperatursensor
- microSD-Karten-Steckplatz z. B. als Speicher für Bilddaten für Bildschirmschoner
- Icons für Anzeige können ausgetauscht werden (Symbol-Bibliothek, microSD-Karte)



Abbildung in Originalgröße

## TASTFLÄCHE 1- BIS 6FACH

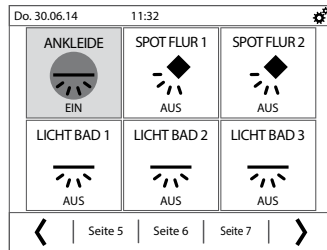
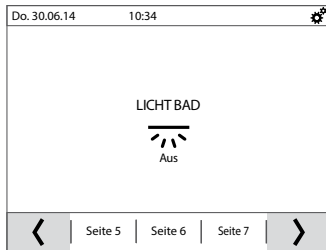

## WIPPE 1- BIS 3FACH SENKRECHT UND 1- BIS 2FACH WAAGERECHT

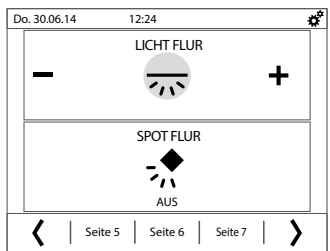
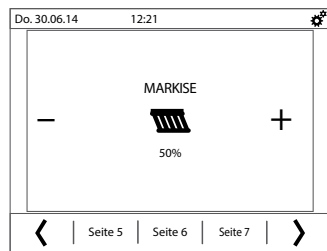
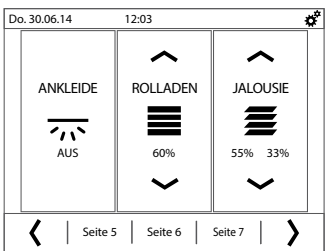
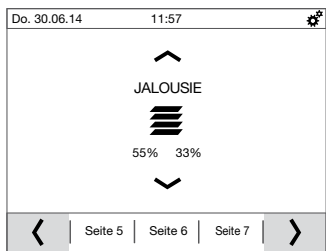

## DIVERSE LAYOUTS MIT KOMBINATIONEN AUS TAST- UND WIPPFLÄCHEN

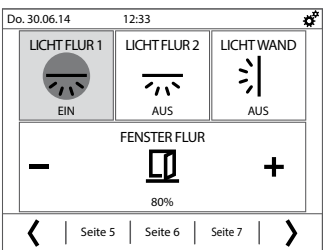
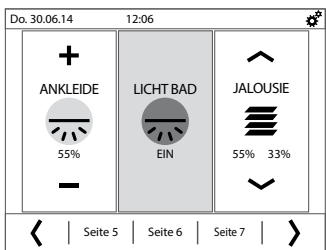

## DIVERSE LAYOUTS MIT DREHREGLERN UND WIPP-, TASTFLÄCHEN UND WERTANZEIGE

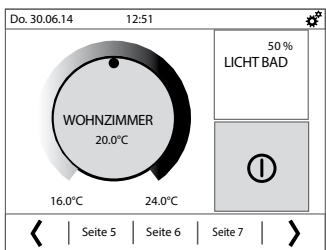

# RAHMENNUTZUNG DESIGNRAHMEN KNX TOUCH CONTROL IN VERBINDUNG MIT DESIGNLINIEN

Designlinie	S.1/B.3/B.7	Q.x
<b>KNX Touch Control Rahmen passend zu den Designlinien</b>	<b>S.1</b>	<b>Q.1</b>
	13198982 Designrahmen eckig, weiß glänzend	13196082 Designrahmen rund, weiß matt
	13197009 Designrahmen eckig, polarweiß glänzend	13196089 Designrahmen rund, polarweiß matt
	13191909 Designrahmen eckig, polarweiß matt	13196086 Designrahmen rund, anthrazit matt
		13196084 Designrahmen rund, alu matt lackiert
	<b>B.3</b>	<b>Q.3</b>
	13192284 Designrahmen eckig, Aluminium eloxiert	13196099 Designrahmen eckig, weiß matt
		13191909 Designrahmen eckig, polarweiß matt
		13197006 Designrahmen eckig, anthrazit matt
		13196424 Designrahmen eckig, alu matt lackiert
	<b>B.7</b>	
	13197009 Designrahmen eckig, polarweiß glänzend	
	13197006 Designrahmen eckig, anthrazit matt	
	13196424 Designrahmen eckig, alu matt lackiert	
	13192284 Designrahmen eckig, Aluminium eloxiert	
	13193606 Designrahmen eckig, Edelstahl gebürstet	
	13196909 Designrahmen eckig, Glas polarweiß	
	13196616 Designrahmen eckig, Glas schwarz	
	13196414 Designrahmen eckig, Glas alu	

Hochwertige Designrahmen sind in den Linien S, B, Q, K und R in allen gängigen Farben und Materialien erhältlich.  
Kombinationsbeispiele:





K.x		R.x	
<b>K.1</b>		<b>R.1</b>	
13191909	Designrahmen eckig, polarweiß matt	13192189	Designrahmen rund, polarweiß glänzend
13197006	Designrahmen eckig, anthrazit matt	13192145	Designrahmen rund, schwarz glänzend
		13192184	Designrahmen rund, Aluminium eloxiert
		13192104	Designrahmen rund, Edelstahl mattiert
		13192109	Designrahmen rund, Glas polarweiß
		13192116	Designrahmen rund, Glas schwarz
<b>K.5</b>		<b>R.3</b>	
13192284	Designrahmen eckig, Aluminium eloxiert	13197009	Designrahmen eckig, polarweiß glänzend
13192204	Designrahmen eckig, Edelstahl mattiert	13192245	Designrahmen eckig, schwarz glänzend
		13192284	Designrahmen eckig, Aluminium eloxiert
		13192204	Designrahmen eckig, Edelstahl mattiert
		13196909	Designrahmen eckig, Glas polarweiß
		13196616	Designrahmen eckig, Glas schwarz



# TECHNISCHE DATEN

	<b>Tastsensoren 1-4fach</b>	<b>Tastsensor-Modul 1-2fach</b>
<b>Spannungsversorgung KNX</b>	KNX BUS, DC 30 V (DC 21 ... 32 V)*	KNX BUS, DC 30 V (DC 21 ... 32 V)
<b>Stromaufnahme KNX max.</b>	10mA	10 mA
<b>Hilfsspannung</b>	nein	nein
<b>Stromaufnahme über Hilfsspannung</b>	--	--
<b>Busankoppler KNX</b>	8004 00 01	integriert
<b>Betriebstemperatur</b>	-5 ... +45 °C	-5 ... +45 °C
<b>Lager-/Transporttemperatur</b>	-20 ... +70 °C	-20 ... +70 °C
<b>Schutzgrad</b>	IP 20	IP 20
<b>Schutzklasse</b>	III	III
<b>Abmessungen (B x H x T)</b>	entspricht Abmessung der Designlinie	entspricht Abmessung der Designlinie
<b>Aufbauhöhe auf Wand</b>	11 mm (ab Tragring)	11 mm (ab Tragring)
<b>integrierter Temperaturfühler</b>	ja	ja
<b>Externe Anschlüsse:</b>		
<b>Temperaturfühler</b>	EK090 an BCU (Leitungslänge max 10 m)	nein
<b>Binärkontakte</b>	nein	nein
<b>Displaygröße</b>	nein	nein
<b>Touchdisplay</b>	nein	nein
<b>Verfügbare Designlinien</b>	S, B, Q, K, R (1-2fach)	S, B, Q, K,

**Temperaturregler/  
Raumcontroller****KNX Touch Control**KNX BUS, DC 30 V  
(DC 21 ... 32 V)KNX BUS, DC 30 V  
(DC 21 ... 32 V)

10 mA

10 mA

DC 24 V (+- 6 %)

DC 12 ... 40 V

25 mA (bei 24 VDC)

46 mA (bei 24 VDC)

integriert

integriert

-5 ... +45 °C

0 ... +50 °C

-25 ... +70 °C

-10 ... +50 °C

IP 20

IP 20

III

III

entspricht Abmessung  
der Designlinie95 x 75 x 44 mm  
(95 x 93 x 44 mm mit Designrahmen)15 mm  
(ab Tragrings)

18 mm

ja

nein

EK090 (Leitungslänge max. 10 m)

EK090 (Leitungslänge max 10 m)

nein

4 analog/digital (vorkonfektionierte Leitung)

1,93"

3,5"

nein  
kapazitive Touch- und Bedienfläche unterhalb  
des Displays

ja

S, B, Q, K

Link zu Designs mittels Designrahmen

# PRODUKTÜBERSICHT

Best.-Nr.	Produktbeschreibung	Preis in Euro gültig ab 01.07.15	Preis- einheit pro Stück	Preisgr.	VPE
<b>Tastsensor-Modul mit integriertem Busankoppler (Taster BA)</b>					
80141180	Tastsensor-Modul 1fach mit integriertem Busankoppler KNX S.1/B.x	72,29	1	B08	1 ST
80141170	Tastsensor-Modul 1fach mit integriertem Busankoppler KNX Q.x/K.x	72,29	1	B08	1 ST
80142180	Tastsensor-Modul 2fach mit integriertem Busankoppler KNX S.1/B.x	85,51	1	B08	1 ST
80142170	Tastsensor-Modul 2fach mit integriertem Busankoppler KNX Q.x/K.x	85,51	1	B08	1 ST
80960282	Abdeckung für Tastsensor-Modul 1fach mit Linse S.1/B.x weiß, glänzend	3,23	1	B01	1 ST
80960289	Abdeckung für Tastsensor-Modul 1fach mit Linse S.1/B.x polarweiß, glänzend	3,23	1	B01	1 ST
80960299	Abdeckung für Tastsensor-Modul 1fach mit Linse S.1/B.x polarweiß, matt	3,23	1	B01	1 ST
80960285	Abdeckung für Tastsensor-Modul 1fach mit Linse S.1/B.x anthrazit, matt	3,62	1	B03	1 ST
80960283	Abdeckung für Tastsensor-Modul 1fach mit Linse S.1/B.x alu, matt	5,50	1	B03	1 ST
80960229	Abdeckung für Tastsensor-Modul 1fach mit Linse Q.1/Q.3 polarweiß, samt	3,23	1	B01	1 ST
80960226	Abdeckung für Tastsensor-Modul 1fach mit Linse Q.1/Q.3 anthrazit, samt	3,62	1	B03	1 ST
80960279	Abdeckung für Tastsensor-Modul 1fach mit Linse K.1 polarweiß, glänzend	5,50	1	B01	1 ST
80960275	Abdeckung für Tastsensor-Modul 1fach mit Linse K.1 anthrazit, matt	5,58	1	B03	1 ST
80960271	Abdeckung für Tastsensor-Modul 1fach mit Linse K.5 alu matt, lackiert	9,28	1	B03	1 ST
80960273	Abdeckung für Tastsensor-Modul 1fach mit Linse K.5 edelstahl matt, lackiert	9,28	1	B03	1 ST
80960382	Abdeckung für Tastsensor-Modul 2fach mit Linse S.1/B.x weiß, glänzend	6,25	1	B01	1 ST
80960389	Abdeckung für Tastsensor-Modul 2fach mit Linse S.1/B.x polarweiß, glänzend	6,25	1	B01	1 ST
80960399	Abdeckung für Tastsensor-Modul 2fach mit Linse S.1/B.x polarweiß, matt	6,25	1	B01	1 ST
80960385	Abdeckung für Tastsensor-Modul 2fach mit Linse S.1/B.x anthrazit, matt	6,49	1	B03	1 ST
80960383	Abdeckung für Tastsensor-Modul 2fach mit Linse S.1/B.x alu, matt	8,38	1	B03	1 ST
80960329	Abdeckung für Tastsensor-Modul 2fach mit Linse Q.1/Q.3 polarweiß, samt	6,25	1	B01	1 ST
80960326	Abdeckung für Tastsensor-Modul 2fach mit Linse Q.1/Q.3 anthrazit, samt	6,49	1	B03	1 ST
80960379	Abdeckung für Tastsensor-Modul 2fach mit Linse K.1 polarweiß, glänzend	8,29	1	B01	1 ST
80960375	Abdeckung für Tastsensor-Modul 2fach mit Linse K.1 anthrazit, matt	8,34	1	B03	1 ST
80960371	Abdeckung für Tastsensor-Modul 2fach mit Linse K.5 alu matt, lackiert	13,54	1	B03	1 ST
80960373	Abdeckung für Tastsensor-Modul 2fach mit Linse K.5 edelstahl matt, lackiert	13,54	1	B03	1 ST
<b>KNX Tastsensorik</b>					
80040001	Busankoppler Up KNX	91,80	1	B08	1 ST
80040011	Busankoppler Up KNX, 10 Stück	918,00	1	B08	10 ST
80161780	Tastsensor 1fach Komfort mit Beschriftungsfeld KNX S.1/B.x weiß/polarweiß	58,09	1	B08	1 ST
80161785	Tastsensor 1fach Komfort mit Beschriftungsfeld KNX S.1/B.x anthrazit/alu	59,42	1	B08	1 ST
80141329	Tastsensor 1fach Komfort mit Beschriftungsfeld KNX Q.x polarweiß samt	58,09	1	B08	1 ST
80141326	Tastsensor 1fach Komfort mit Beschriftungsfeld KNX Q.x anthrazit samt	59,42	1	B08	1 ST
80161770	Tastsensor 1fach Komfort mit Beschriftungsfeld KNX K.1 polarweiß glänzend	58,09	1	B08	1 ST
80161776	Tastsensor 1fach Komfort mit Beschriftungsfeld KNX K.1 anthrazit matt, lackiert	59,42	1	B08	1 ST
80161774	Tastsensor 1fach Komfort mit Beschriftungsfeld KNX K.5 alu matt, lackiert	59,42	1	B08	1 ST
80161773	Tastsensor 1fach Komfort mit Beschriftungsfeld KNX K.5 edelstahl matt, lackiert	61,10	1	B08	1 ST
80161869	Tastsensor 1fach Komfort mit Beschriftungsfeld KNX R.x polarweiß glänzend	58,09	1	B08	1 ST
80161865	Tastsensor 1fach Komfort mit Beschriftungsfeld KNX R.x schwarz glänzend	59,42	1	B08	1 ST
80162780	Tastsensor 2fach Komfort mit Beschriftungsfeld KNX S.1/B.x weiß/polarweiß	69,33	1	B08	1 ST
80162785	Tastsensor 2fach Komfort mit Beschriftungsfeld KNX S.1/B.x anthrazit/alu	70,72	1	B08	1 ST
80142329	Tastsensor 2fach Komfort mit Beschriftungsfeld KNX Q.x polarweiß samt	69,33	1	B08	1 ST
80142326	Tastsensor 2fach Komfort mit Beschriftungsfeld KNX Q.x anthrazit samt	70,72	1	B08	1 ST
80162770	Tastsensor 2fach Komfort mit Beschriftungsfeld KNX K.1 polarweiß glänzend	69,33	1	B08	1 ST
80162776	Tastsensor 2fach Komfort mit Beschriftungsfeld KNX K.1 anthrazit matt, lackiert	70,72	1	B08	1 ST
80162774	Tastsensor 2fach Komfort mit Beschriftungsfeld KNX K.5 alu matt, lackiert	70,72	1	B08	1 ST
80162773	Tastsensor 2fach Komfort mit Beschriftungsfeld KNX K.5 edelstahl matt, lackiert	72,80	1	B08	1 ST
80162869	Tastsensor 2fach Komfort mit Beschriftungsfeld KNX R.x polarweiß glänzend	69,33	1	B08	1 ST

# PRODUKTÜBERSICHT

Best.-Nr.	Produktbeschreibung	Preis in Euro gültig ab 01.07.15	Preis- einheit pro Stück	Preisgr.	VPE
80162865	Tastsensor 2fach Komfort mit Beschriftungsfeld KNX R.x schwarz glänzend	70,72	1	B08	1 ST
80163780	Tastsensor 3fach Komfort mit Beschriftungsfeld KNX S.1/B.x weiß/polarweiß	88,76	1	B08	1 ST
80163785	Tastsensor 3fach Komfort mit Beschriftungsfeld KNX S.1/B.x anthrazit/alu	90,54	1	B08	1 ST
80143329	Tastsensor 3fach Komfort mit Beschriftungsfeld KNX Q.x polarweiß samt	88,76	1	B08	1 ST
80143326	Tastsensor 3fach Komfort mit Beschriftungsfeld KNX Q.x anthrazit samt	90,54	1	B08	1 ST
80163770	Tastsensor 3fach Komfort mit Beschriftungsfeld KNX K.1 polarweiß glänzend	88,76	1	B08	1 ST
80163776	Tastsensor 3fach Komfort mit Beschriftungsfeld KNX K.1 anthrazit matt, lackiert	90,54	1	B08	1 ST
80163774	Tastsensor 3fach Komfort mit Beschriftungsfeld KNX K.5 alu matt, lackiert	90,54	1	B08	1 ST
80163773	Tastsensor 3fach Komfort mit Beschriftungsfeld KNX K.5 edelstahl matt, lackiert	93,42	1	B08	1 ST
80164780	Tastsensor 4fach Komfort mit Beschriftungsfeld KNX S.1/B.x weiß/polarweiß	100,25	1	B08	1 ST
80164785	Tastsensor 4fach Komfort mit Beschriftungsfeld KNX S.1/B.x anthrazit/alu	101,95	1	B08	1 ST
80144329	Tastsensor 4fach Komfort mit Beschriftungsfeld KNX Q.x polarweiß samt	100,25	1	B08	1 ST
80144326	Tastsensor 4fach Komfort mit Beschriftungsfeld KNX Q.x anthrazit samt	101,95	1	B08	1 ST
80164770	Tastsensor 4fach Komfort mit Beschriftungsfeld KNX K.1 polarweiß glänzend	100,25	1	B08	1 ST
80164776	Tastsensor 4fach Komfort mit Beschriftungsfeld KNX K.1 anthrazit matt, lackiert	101,95	1	B08	1 ST
80164774	Tastsensor 4fach Komfort mit Beschriftungsfeld KNX K.5 alu matt, lackiert	101,95	1	B08	1 ST
80164773	Tastsensor 4fach Komfort mit Beschriftungsfeld KNX K.5 edelstahl matt, lackiert	103,40	1	B08	1 ST
<b>Raumcontroller und Temperaturregler</b>					
80440100	KNX Temperaturregler, mit TFT-Display, integriertem Busankoppler	248,00	1	B08	1 ST
80660100	KNX Raumcontroller mit TFT-Display, integriertem Busankoppler	343,30	1	B08	1 ST
80960182	Abdeckung für KNX Temperaturregler und Raumcontroller S.1/B.x weiß, glänzend	7,90	1	B08	1 ST
80960189	Abdeckung für KNX Temperaturregler und Raumcontroller S.1/B.x polarweiß, glänzend	8,77	1	B08	1 ST
80960180	Abdeckung für KNX Temperaturregler und Raumcontroller S.1/B.x polarweiß, matt	8,77	1	B08	1 ST
80960185	Abdeckung für KNX Temperaturregler und Raumcontroller S.1/B.x anthrazit, matt	9,64	1	B08	1 ST
80960183	Abdeckung für KNX Temperaturregler und Raumcontroller S.1/B.x alu matt, lackiert	12,80	1	B08	1 ST
80960129	Abdeckung für KNX Temperaturregler und Raumcontroller Q.1/Q.3 polarweiß, samt	8,77	1	B08	1 ST
80960126	Abdeckung für KNX Temperaturregler und Raumcontroller Q.1/Q.3 anthrazit, samt	9,64	1	B08	1 ST
80960179	Abdeckung für KNX Temperaturregler und Raumcontroller K.1 polarweiß, glänzend	8,77	1	B08	1 ST
80960175	Abdeckung für KNX Temperaturregler und Raumcontroller K.1 anthrazit, matt	9,64	1	B08	1 ST
80960171	Abdeckung für KNX Temperaturregler und Raumcontroller K.5 alu matt, lackiert	10,74	1	B08	1 ST
80960173	Abdeckung für KNX Temperaturregler und Raumcontroller K.5 edelstahl matt, lack.	13,59	1	B08	1 ST
<b>KNX Touch Control</b>					
75740101	KNX Touch Control m. Touch-Displ. u. BCU	642,60	1	B01	1 ST
13191909	Designrahmen eckig polarweiß matt	3,18	1	B01	1 ST
13192104	Designrahmen rund Edelstahl mattiert	25,32	1	B03	1 ST
13192109	Designrahmen rund Glas, polarweiß	25,32	1	B03	1 ST
13192116	Designrahmen rund Glas, schwarz	25,32	1	B03	1 ST
13192145	Designrahmen rund schwarz, glänzend	4,70	1	B03	1 ST
13192184	Designrahmen rund Aluminium eloxiert	25,32	1	B03	1 ST
13192189	Designrahmen rund polarweiß, glänzend	3,18	1	B01	1 ST
13192204	Designrahmen eckig Edelstahl mattiert	25,32	1	B03	1 ST
13192245	Designrahmen eckig schwarz, glänzend	4,70	1	B03	1 ST
13192284	Designrahmen eckig Aluminium eloxiert	25,32	1	B03	1 ST

# PRODUKTÜBERSICHT

<b>Best.-Nr.</b>	<b>Produktbeschreibung</b>	<b>Preis in Euro gültig ab 01.07.15</b>	<b>Preis- einheit pro Stück</b>	<b>Preisgr.</b>	<b>VPE</b>
13193606	Designrahmen eckig Edelstahl gebürstet	25,32	1	B03	1 ST
13196082	Designrahmen rund weiß matt	3,18	1	B01	1 ST
13196084	Designrahmen rund alu matt, lackiert	4,70	1	B03	1 ST
13196086	Designrahmen rund anthrazit matt	4,70	1	B03	1 ST
13196089	Designrahmen rund polarweiß matt	3,18	1	B01	1 ST
13196099	Designrahmen eckig weiß matt	3,18	1	B01	1 ST
13196414	Designrahmen eckig Glas, alu	25,32	1	B03	1 ST
13196424	Designrahmen eckig alu matt, lackiert	4,70	1	B03	1 ST
13196616	Designrahmen eckig Glas, schwarz	25,32	1	B03	1 ST
13196909	Designrahmen eckig Glas, polarweiß	25,32	1	B03	1 ST
13197006	Designrahmen eckig anthrazit, matt	4,70	1	B03	1 ST
13197009	Designrahmen eckig polarweiß, glänzend	3,18	1	B01	1 ST
13198982	Designrahmen eckig weiß, glänzend	3,18	1	B01	1 ST



**:hager** **B.** **ELCOM.**  
Berker

HAGER VERTRIEBSGESELLSCHAFT MBH & CO. KG  
ZUM GUNTERSTAL, 66440 BLIESKASTEL  
TELEFON 0 68 42 9 45-0  
WWW.HAGER.COM  
**WWW.BERKER.DE**